

Sichere Kommunikation mit dem EGVP im Rahmen der EU-Dienst- leistungsrichtlinie

Vortrag auf dem 9. Kommunalen IuK-Forum Niedersachsen vom
27.8. bis 28.8. 2009 in Königsutter am Elm

Dr. Andreas Bovenschulte, Gemeinde Weyhe

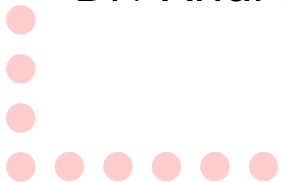

Was ist das EGVP?

- Elektronisches **Gerichts- und Verwaltungspostfach**
- IT-Infrastruktur auf Basis von OSCI/Governikus zur **sicheren elektronischen Kommunikation**
- Ursprünglich entwickelt für den **elektronischen Rechtsverkehr (ERV)** mit Gerichten und Justizbehörden; weiterentwickelt für den **Einsatz in der allgemeinen Verwaltung**



Funktionalitäten des EGVP (I)

- Gewährleistung der **Sicherheit der elektronischen Kommunikation**, insbesondere der
- Vertraulichkeit („automatische“ Ende-zu-Ende Verschlüsselung aller gesendeten Nachrichten)
- Integrität und Authentizität (Unterstützung aller relevanten Signaturverfahren und -arten)
 - Einbindung von EU-Signaturen im Rahmen der Projekte „PEPPOL“ und „SPOCS“
 - Signatur-Karten können, müssen aber nicht eingesetzt werden!
- Nachweisbarkeit (sofortige signierte Eingangsbestätigung der Empfangseinrichtung des Gerichts bzw. der Behörde)

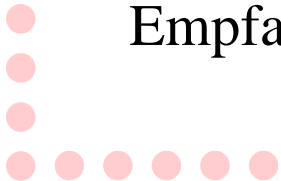

Funktionalitäten des EGVP (II)

- **Verzeichnisdienst** (gemeinsames Adressbuch für alle Nutzer mit differenzierten Zugriffsrechten)
- **Datentransport via Internet/OSCI** für
 - strukturierte/nicht strukturierte Kommunikation
 - automatisierte/nicht automatisierte Kommunikation



Einbindung von Fachlogik über generische Schnittstelle

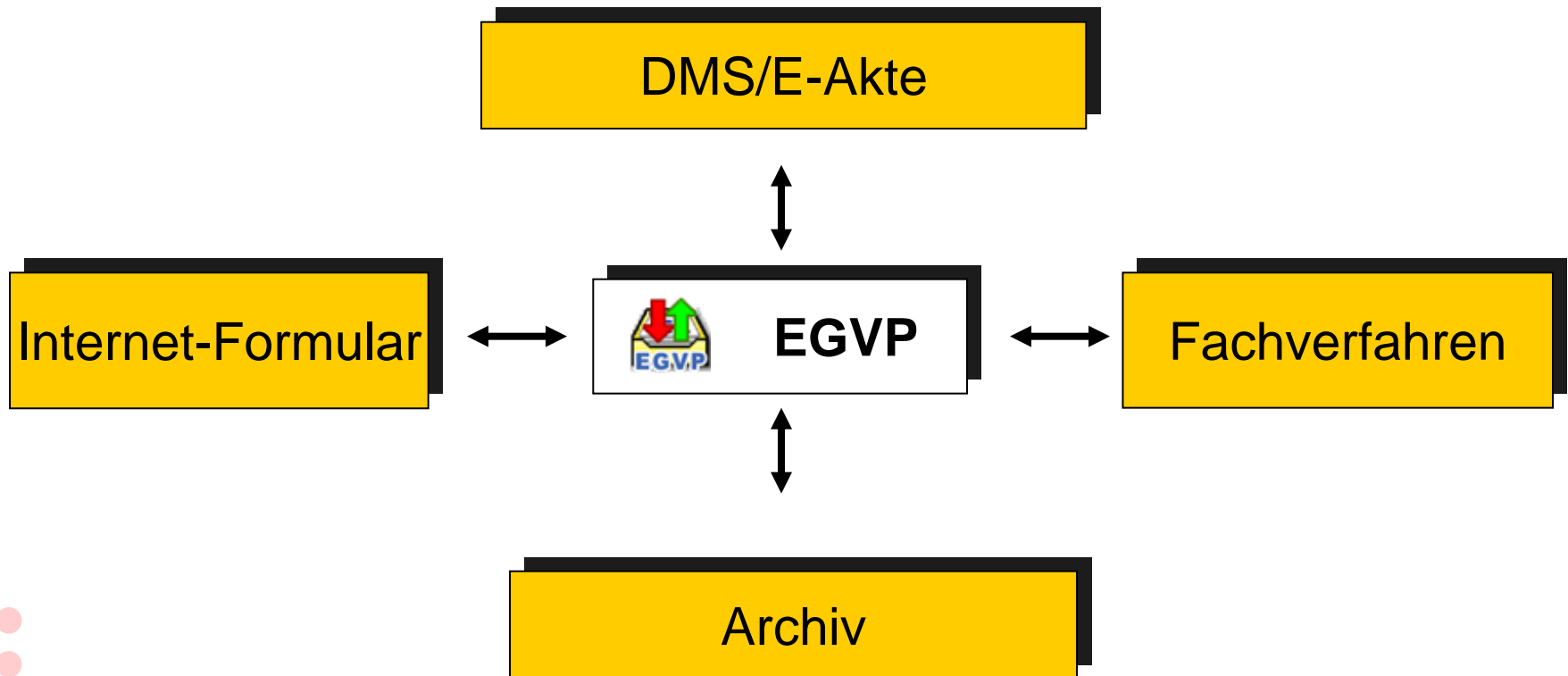

Beispiel

Verknüpfung des EGVP mit Internet-Formular

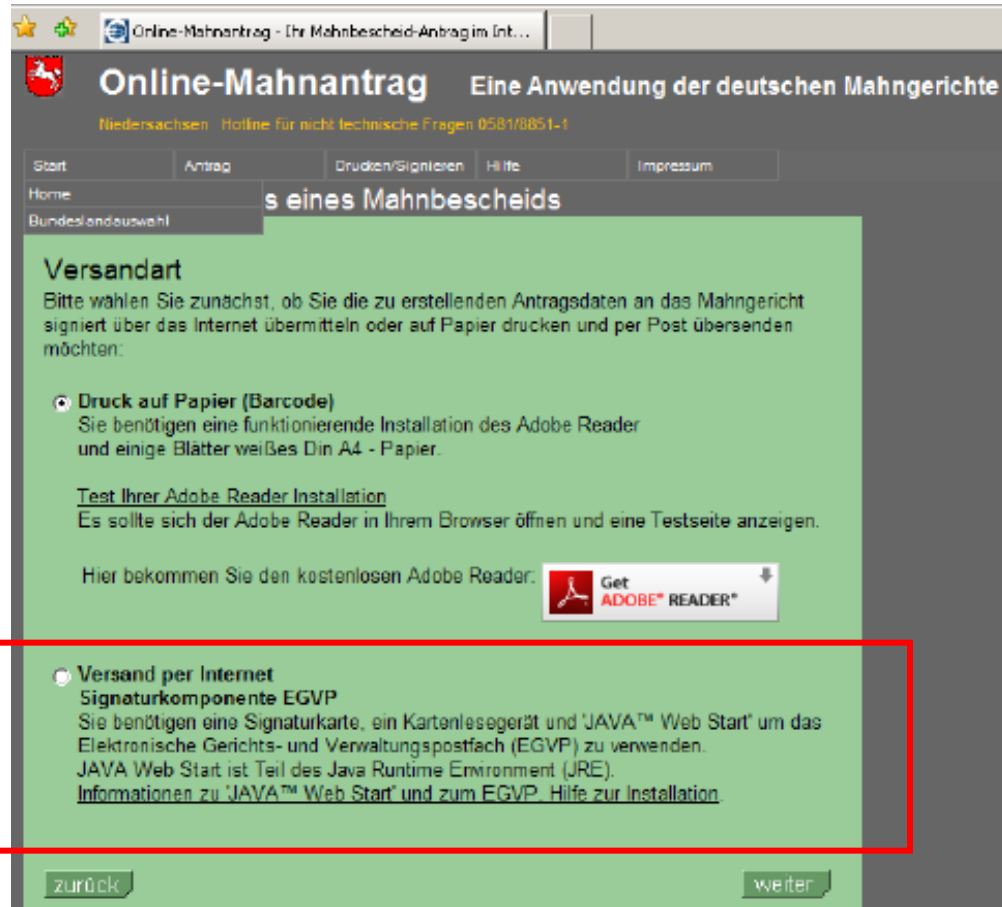

Online-Mahnantrag - Ihre Mahnbescheid-Antrag im Int...

Online-Mahnantrag

Eine Anwendung der deutschen Mahngerichte

Niedersachsen Hotline für nicht technische Fragen 0581/8851-1

Start Antrag Drucken/Signieren Hilfe Impressum

Home s eines Mahnbescheids

Bundeslandauswahl

Versandart

Bitte wählen Sie zunächst, ob Sie die zu erstellenden Antragsdaten an das Mahngericht signiert über das Internet übermitteln oder auf Papier drucken und per Post übersenden möchten:

Druck auf Papier (Barcode)
Sie benötigen eine funktionierende Installation des Adobe Reader und einige Blätter weißes Din A4 - Papier.

[Test Ihrer Adobe Reader Installation](#)
Es sollte sich der Adobe Reader in Ihrem Browser öffnen und eine Testseite anzeigen.

Hier bekommen Sie den kostenlosen Adobe Reader: 

Versand per Internet
Signaturkomponente EGVP
Sie benötigen eine Signaturkarte, ein Kartenlesegerät und 'JAVA™ Web Start' um das Elektronische Gerichts- und Verwaltungspostfach (EGVP) zu verwenden.
JAVA Web Start ist Teil des Java Runtime Environment (JRE).
[Informationen zu 'JAVA™ Web Start' und zum EGVP. Hilfe zur Installation.](#)

zurück weiter

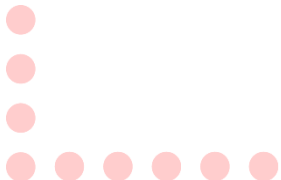

Architektur

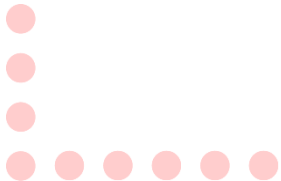
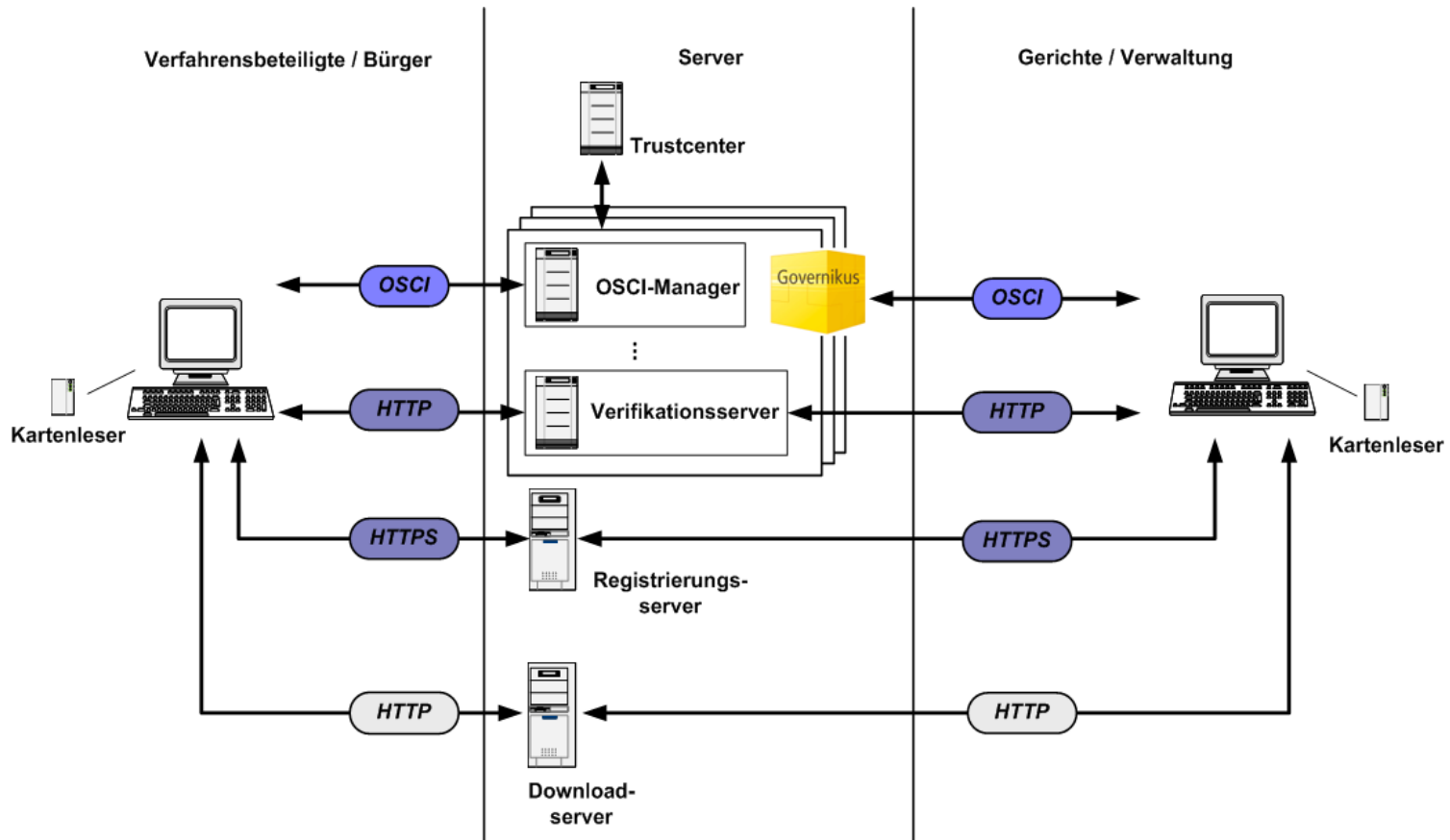

Betrieb der Server

■ OSCI-Manager und Verifikationsserver (Intermediäre)

- Länder betreiben teils eigene Intermediäre, teils erfolgt der Betrieb zentral beim Landesbetrieb IT.NRW
- Niedersachsen: Betrieb eines Intermediäres beim Landesbetrieb für Statistik und Kommunikationstechnologie (LSKN)

■ Registrierungsserver (Verzeichnisdienst)

- Betrieb erfolgt zentral beim Landesbetrieb IT.NRW

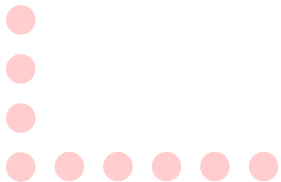

Einbindung in die Behördenorganisation

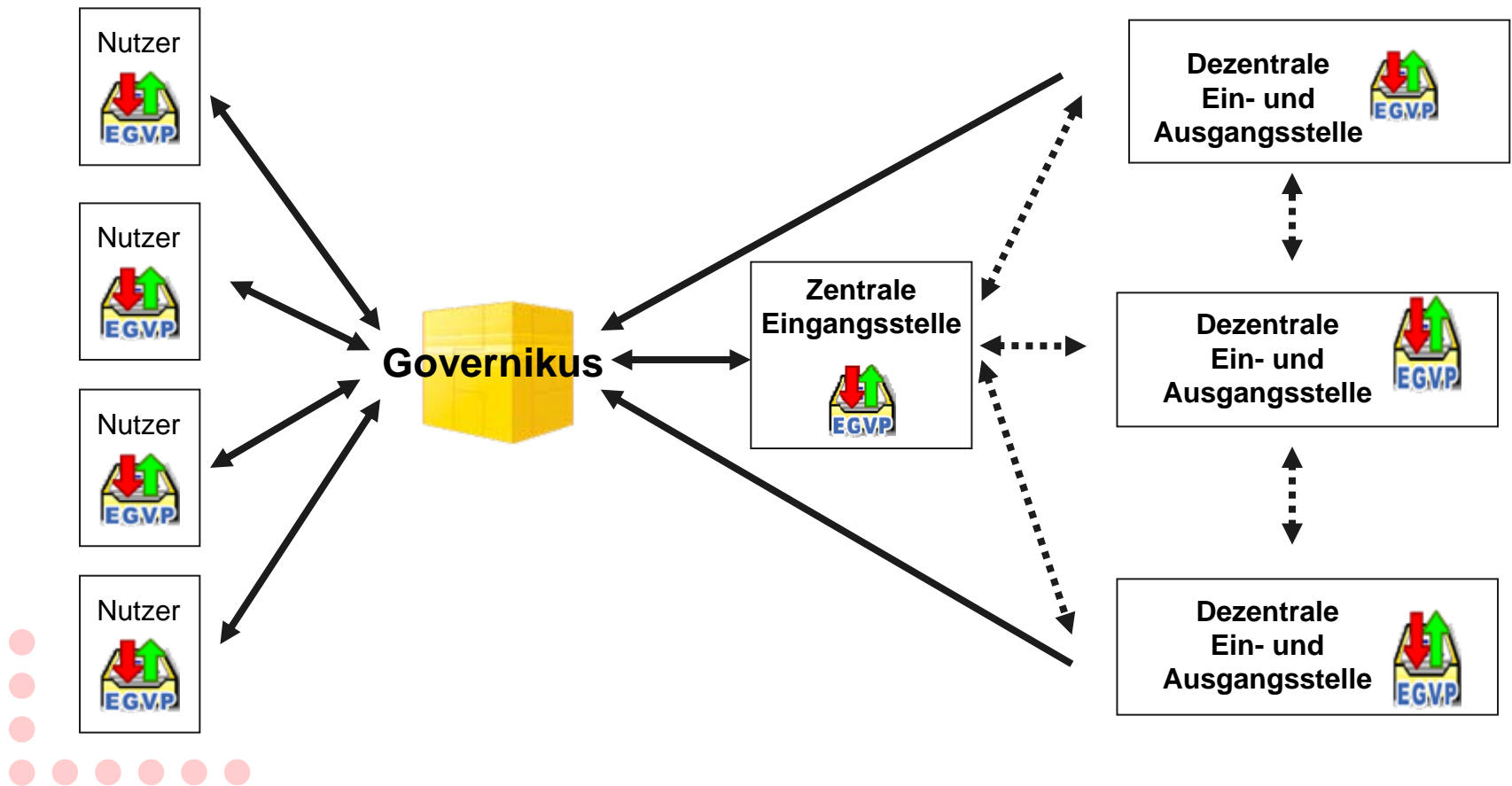

Nutzersupport

- **Zentraler bundesweiter Nutzersupport** durch Fa. Westernacher Produkt & Services
- **zwei Arten der Inanspruchnahme** des Supports:
 - Support-Telefon: Mo. bis Fr. von 10:00 bis 18:00 Uhr (Kosten: 0,14 Euro pro angefangene 60 Sekunden aus dem dt. Festnetz)
 - E-Mail (keine zusätzlichen Kosten)



Zentrale Internetseite (www.egvp.de)

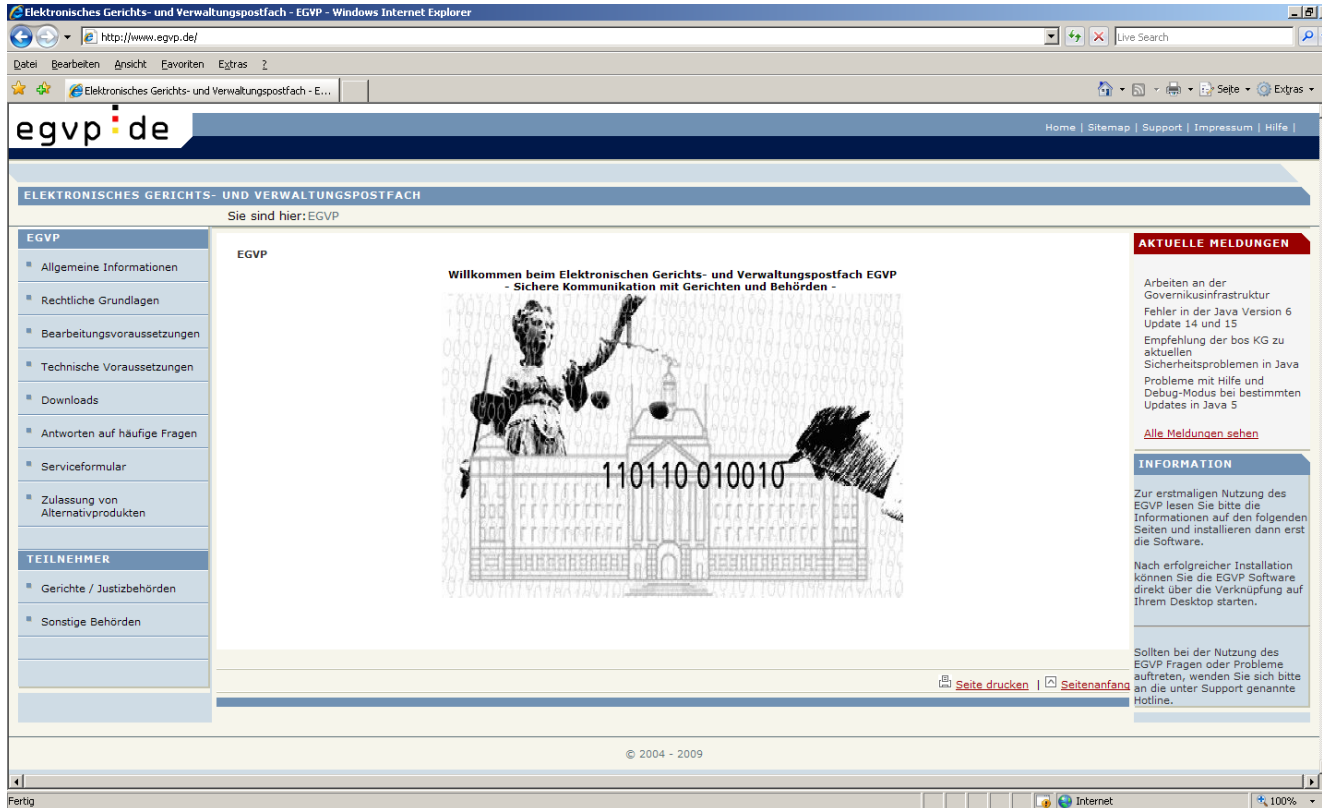

The screenshot shows the website 'Elektronisches Gerichts- und Verwaltungspostfach - EGVP' in a Windows Internet Explorer browser window. The address bar shows 'http://www.egvp.de/'. The page features a navigation menu on the left with categories like 'EGVP' and 'TEILNEHMER'. The main content area displays a welcome message: 'Willkommen beim Elektronischen Gerichts- und Verwaltungspostfach EGVP - Sichere Kommunikation mit Gerichten und Behörden -' accompanied by an illustration of a justice figure and a building. A right sidebar contains 'AKTUELLE MELDUNGEN' and 'INFORMATION' sections. The footer shows '© 2004 - 2009'.

Elektronisches Gerichts- und Verwaltungspostfach - EGVP - Windows Internet Explorer

http://www.egvp.de/

Elektronisches Gerichts- und Verwaltungspostfach - E...

egvp.de

Home | Sitemap | Support | Impressum | Hilfe |

ELEKTRONISCHES GERICHTS- UND VERWALTUNGSPOSTFACH

Sie sind hier: EGVP

EGVP

- Allgemeine Informationen
- Rechtliche Grundlagen
- Bearbeitungsvoraussetzungen
- Technische Voraussetzungen
- Downloads
- Antworten auf häufige Fragen
- Serviceformular
- Zulassung von Alternativprodukten

TEILNEHMER

- Gerichte / Justizbehörden
- Sonstige Behörden

Willkommen beim Elektronischen Gerichts- und Verwaltungspostfach EGVP
- Sichere Kommunikation mit Gerichten und Behörden -

110110 010010

AKTUELLE MELDUNGEN

Arbeiten an der
Governikusinfrastruktur
Fehler in der Java Version 6
Update 14 und 15
Empfehlung der bos KG zu
aktuellen
Sicherheitsproblemen in Java
Probleme mit Hilfe und
Debug-Modus bei bestimmten
Updates in Java 5

[Alle Meldungen sehen](#)

INFORMATION

Zur erstmaligen Nutzung des
EGVP lesen Sie bitte die
Informationen auf den folgenden
Seiten und installieren dann erst
die Software.

Nach erfolgreicher Installation
können Sie die EGVP Software
direkt über die Verknüpfung auf
Ihrem Desktop starten.

Sollten bei der Nutzung des
EGVP Fragen oder Probleme
auftreten, wenden Sie sich bitte
an die unter Support genannte
Hotline.

[Seite drucken](#) | [Seitenanfang](#)

© 2004 - 2009

Praxis des EGV - Einsatzbereiche

■ Justiz

- alle Länder: elektronischer Rechtsverkehr (ERV) mit Handelsregistern und Mahngerichten
- Bremen und Hessen: ERV mit allen Gerichten und Justizbehörden (geplant: Niedersachsen und Schleswig-Holstein)
- Bund: BAG, BFH, BSG, BVerwG

■ Verwaltung

- Bremen: alle Verwaltungsbehörden (Planungen bzw. Überlegungen für eine allgemeine Zugangseröffnung gibt es auch in anderen Ländern, z.B. in Berlin, Niedersachsen und NRW)
- Niedersachsen: einzelne Landkreise und Gemeinden

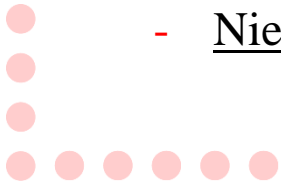

Praxis des EGVP – Statistik (I)

	April 2007	April 2009
Eingehende Nachrichten	53.877	162.274
Ausgehende Nachrichten	13.412	130.401
Nutzer-Postfächer	16.636	30.072
Behörden-Postfächer (zentrale Stellen)	164	348

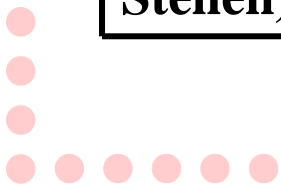

Praxis des EGVP – Statistik (II)

Ein- und ausgehende Nachrichten 2007 - 2009

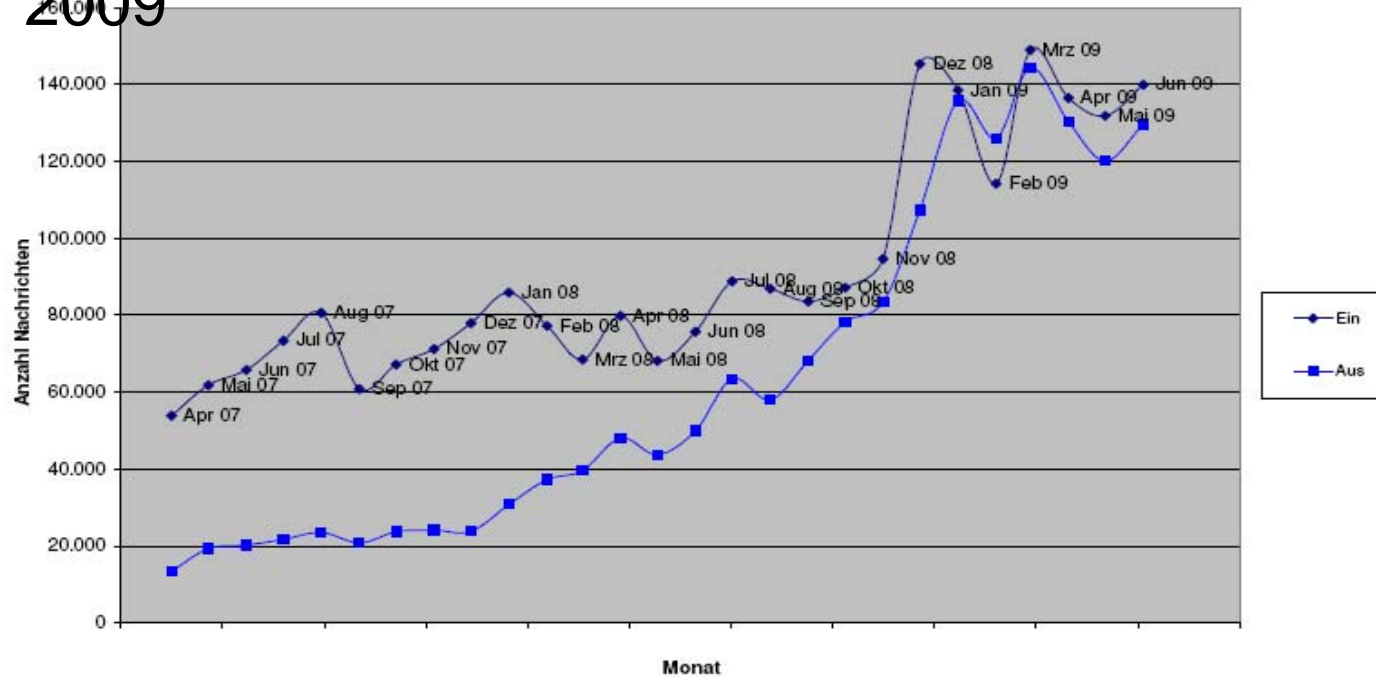

Einige Client-Impressionen.....

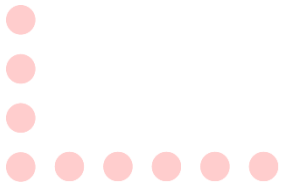

Verwaltungsfenster

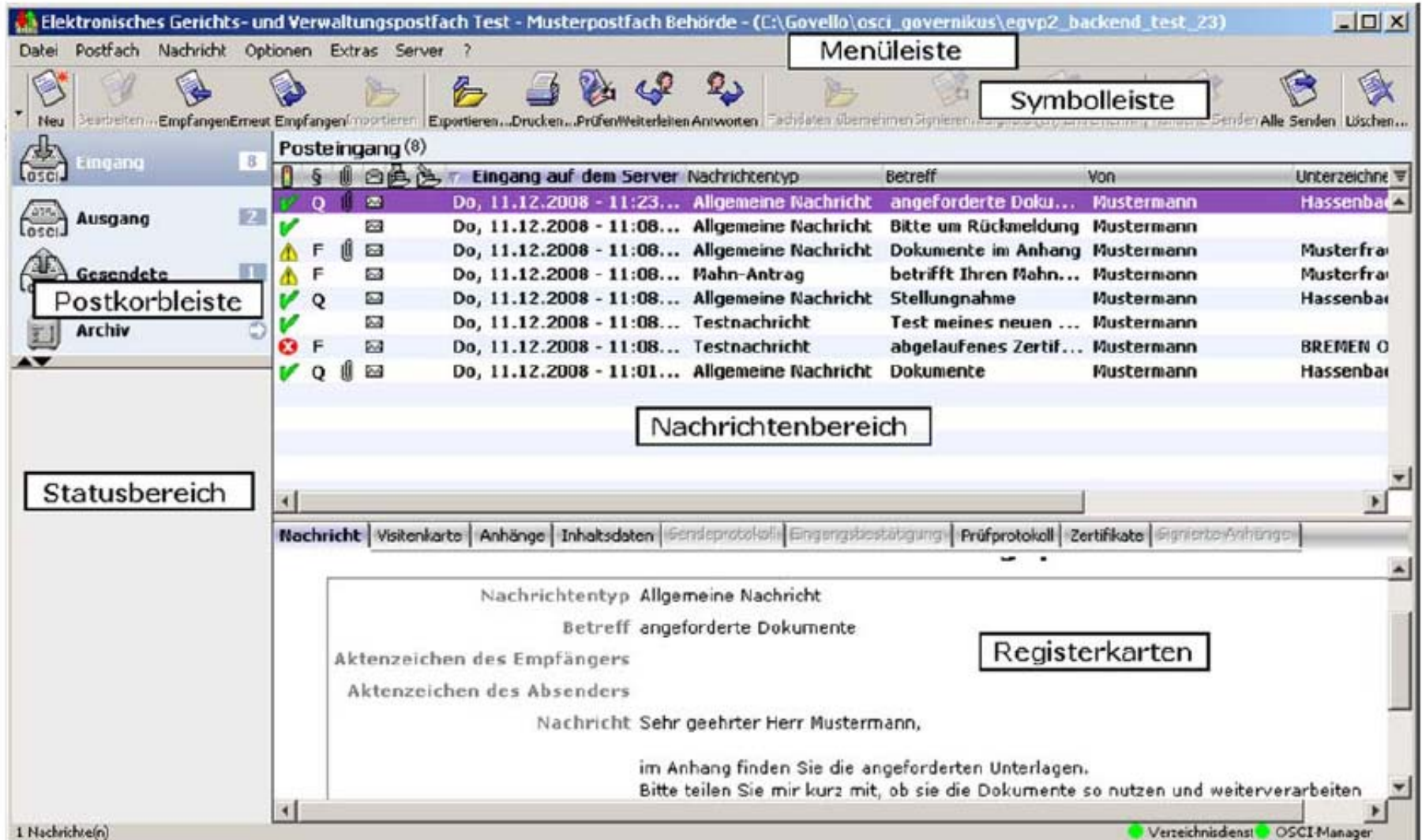

The screenshot shows an email client window titled "Elektronisches Gerichts- und Verwaltungspostfach Test - Musterpostfach Behörde - (C:\Govello\osci_governikus\egvp2_backend_test_23)". The interface includes a menu bar, a toolbar, a left sidebar with folders (Eingang, Ausgang, Gesendete, Postkorbleiste, Archiv), a main message list, and a message content area. Several components are highlighted with red boxes and labels:

- Menüleiste**: The menu bar at the top.
- Symbolleiste**: The toolbar below the menu.
- Postkorbleiste**: The left sidebar containing folder icons.
- Statusbereich**: A box at the bottom left of the sidebar area.
- Nachrichtenbereich**: The main list of messages in the center.
- Registerkarten**: A box pointing to the tabs at the bottom of the message content area.

	Eingang auf dem Server	Nachrichtentyp	Betreff	Von	Unterzeichne
✓ Q	Do, 11.12.2008 - 11:23...	Allgemeine Nachricht	angeforderte Doku...	Mustermann	Hassenba
✓	Do, 11.12.2008 - 11:08...	Allgemeine Nachricht	Bitte um Rückmeldung	Mustermann	
F	Do, 11.12.2008 - 11:08...	Allgemeine Nachricht	Dokumente im Anhang	Mustermann	Musterfrä
F	Do, 11.12.2008 - 11:08...	Mahn-Antrag	betrifft Ihren Mahn...	Mustermann	Musterfrä
✓ Q	Do, 11.12.2008 - 11:08...	Allgemeine Nachricht	Stellungnahme	Mustermann	Hassenba
✓	Do, 11.12.2008 - 11:08...	Testnachricht	Test meines neuen ...	Mustermann	
✗ F	Do, 11.12.2008 - 11:08...	Testnachricht	abgelaufenes Zertif...	Mustermann	BREMEN O
✓ Q	Do, 11.12.2008 - 11:01...	Allgemeine Nachricht	Dokumente	Mustermann	Hassenba

The message content area shows the following text:

Nachrichtentyp Allgemeine Nachricht
Betreff angeforderte Dokumente

Aktenzeichen des Empfängers
Aktzeichen des Absenders

Nachricht Sehr geehrter Herr Mustermann,
im Anhang finden Sie die angeforderten Unterlagen.
Bitte teilen Sie mir kurz mit, ob sie die Dokumente so nutzen und weiterverarbeiten

1 Nachrichte(n) Verzeichnisdienst OSCIManager

Nachricht erstellen

Nachricht an: [Minimiere] [Maximiere] [Schließe]

Datei Extras ?

In den Postausgang

Qualifizierte Signatur Fortgeschrittene Signatur Ohne Signatur

Empfänger

Nachrichtentyp

Betreff

Bezug

Aktenzeichen des Empfängers

Aktenzeichen des Absenders

Nachricht

Anlagen

- Anhänge
- Empfangsbekennnis

Anhänge

Empfangsbekennnis

Löschen

verfügbar: 30 MB, genutzt: 0 byte(s) verfügbar: 100, genutzt: 0

Adressbuch

Bitte wählen Sie den Empfänger

Nutzer Favoriten

Ort enthält bremen

Gefundene Einträge

Name	Vorname	Organisa...	PLZ	Ort	Straße	Nutzer-ID
Amt für soziale Dienste Bremen		Untere L...	28217	Bremen	Hans-Bö...	govello-...
Amt für Straßen und Verkehr		Untere L...	28195	Bremen	Herdent...	govello-...
Amtsgericht Bremen		Amtsgeri...	28195	Bremen	Ostertor...	govello-...
Amtsgericht Bremen-Blumenthal		Amtsgeri...	28779	Bremen	Landrat...	govello-...
Arbeitsgericht Bremen-Bremerhaven		Arbeitsg...	28215	Bremen	Findorff...	govello-...
Bremische Bürgerschaft		Oberste ...	28195	Bremen	Am Mark...	govello-...
Der Senator für Inneres und Sport		Oberste ...	28203	Bremen	Contres...	govello-...
Der Senator für Justiz und Verfassung		Oberste ...	28195	Bremen	Richtwe...	govello-...
Der Senator für Wirtschaft und Häfen		Oberste ...	28195	Bremen	Zweite S...	govello-...
Die Senatorin für Arbeit, Frauen, Gesundhei...		Oberste ...	28195	Bremen	Contres...	govello-...
Die Senatorin für Finanzen		Oberste ...	28195	Bremen	Rudolf-...	govello-...
Feuerwehr Bremen		Feuerwe...	28195	Bremen	Am Wan...	govello-...
Finanzgericht Bremen		Finanzge...	28195	Bremen	Am Wall ...	govello-...
Gebäude- und TechnikManagement Bremen		Gebäude...	28195	Bremen	Neuenst...	govello-...
Generalstaatsanwaltschaft Bremen		Generals...	28195	Bremen	Richtwe...	govello-...
GeoInformation Bremen		GeoInfor...	28217	Bremen	Llyodstr. 4	govello-...
Gesundheitsamt Bremen		Kommun...	28203	Bremen	Horner ...	govello-...
Gewerbeaufsicht des Landes Bremen		Kommun...	28209	Bremen	Parkstra...	govello-...
Hafengesundheitsamt Bremerhaven/Bremen		Kommun...	28217	Bremen	Übersee...	govello-...
Handelskammer Bremen		Industrie...	28195	Bremen	Am Mark...	govello-...
Handwerkskammer Bremen		Handwer...	28195	Bremen	Ansgarit...	govello-...
Hanseatisches Oberlandesgericht in Bremen		Oberland...	28195	Bremen	Sögestr...	govello-...
Landesamt für Verfassungsschutz		Untere L...	28199	Bremen	Flughaf...	govello-...
Landesarbeitsgericht Bremen		Landesar...	28209	Bremen	Parkalle...	govello-...
Landesuntersuchungsamt Bremen		Landesu...	28217	Bremen	Lloydstr...	govello-...
Landgericht Bremen		Landgeri...	28195	Bremen	Domshei...	govello-...
Oberverwaltungsgericht Bremen		Obver...	28195	Bremen	Am Wall ...	govello-...

1 bis 41 von insgesamt 41

Treffer pro Seite: 50

Auswählen Schließen Hilfe...

Prüfprotokoll

Elektronisches Gerichts- und Verwaltungspostfach Test - Gericht Hansen - (C:\Dokumente und Einstellungen\hansen\egvp\osci_governikus\egvp2_backend_test_25x)

Datei Postfach Nachricht Optionen Extras Server ?
 Neu... Bearbeiten... Empfangen Erneut Empfangen Importieren Exportieren... Drucken... Prüfen Weiterleiten... Antworten... Fachdaten Übernehmen Signieren... Signatur(en) Entfernen... Markierte Senden Alle Senden Löschen...

Eingang 2
Ausgang
Gesendete
Archiv

Posteingang (3)

		Eingang auf dem Server	Nachrichtentyp	Betreff	Von	Unterzeichner	ID
✗ F	✉	Mo, 24.08.2009 - 10:23:29	Mahn-Antrag	Mahnung Akteneinsicht	Hansen	Huber, Johannes (Mo, 2...	maggie12511022f
✗ F	✉	Mo, 24.08.2009 - 10:21:58	Allgemeine Nachricht	Betrifft Fall Semir Ikszac	Hansen	Huber, Johannes (Mo, 2...	maggie12511021f
✓		Mo, 24.08.2009 - 10:17:29	Testnachricht	Test!	Hansen		maggie12511018482

Nachricht Visitenkarte Anhänge Inhaltsdaten Gendeprotokoll Eingangsbestätigung **Prüfprotokoll** Signierte Anhänge Zertifikate

Prüfprotokoll vom 24.08.2009 10:24:04

Zusammenfassung

Betreff Allgemeine Nachricht
Nachrichtenkennzeichen maggie12511021147531098631220462526388
Absender Hansen
Empfänger Hansen
Eingang auf dem Server 24.08.2009 10:21:58 (lokale Serverzeit)
 (Ende des Empfangsvorgangs)
Gesamtprüfergebnis ✗ Mindestens eine der durchgeführten Prüfungen lieferte ein negatives Ergebnis.
 (Signaturen und Signaturzertifikate)

Nachrichtenstruktur

1 Nachrichte(n)

● Verzeichnisdienst ● OSCI-Manager ● Verifikationsserver

Geplante Weiterentwicklungen des EGVP

- **Migration auf OSCI 2.0**
- **Weiterentwicklung des Verzeichnisdienstes (Adressbuch) im Rahmen des Projekts S.A.F.E.**
 - Skalierbarkeit der Stärke der Authentisierungsmechanismen
 - Öffnung des Verzeichnisdienstes für andere Anwendungen
- **Web-Client** als Ergänzung zum derzeitigen Java-WebStart-Client? **EGVP ohne GUI** für verbesserte automatisierte Kommunikation?



Was bringt das EGVP den Kommunen bei der Umsetzung der EU-DLR?

■ Flächendeckende Eröffnung der elektronischen Kommunikation (§ 3a VwVfG) ohne Risiko, Kosten und Aufwand:

- EGVP ist praxiserprobtes System, das in einem bundesweiten Prozess ständig weiterentwickelt wird
- keine Lizenzkosten; auf absehbare Zeit auch keine nennenswerten Betriebskosten
- Aufwand für erstmalige Einrichtung des EGVP als zentraler Eingangsstelle < ein Arbeitstag
- EGVP kann auch eingesetzt werden, wenn eine interne elektronische Weiterverarbeitung noch nicht möglich ist
- Aufwandsminimierung durch zentralen Nutzersupport und zentrale Internetseite

■ mehr als 30.000 registrierte (potenzielle) Nutzer



Fragen/Diskussion

